

ideal lux®

IDEAL LUX s.r.l.

Via Taglio Destro 32
30035 Mirano (VE) Italy
www.ideal-lux.com

IDEAL LUX Warehouse

Via delle Industrie, 8/D
30036 Santa Maria di Sala (Venezia)
8.00 - 12.00 / 13.30 - 17.00

ideal lux®



REV 10/01/2019

Canapa SP6



Lampada a sospensione
Suspension lamp
Suspension
Pendelleuchte
Lámpara colgante
Люстры и подвесы



max 6 x 15W E27 / 220~240V 50/60Hz
- 8021696134826 CORDA

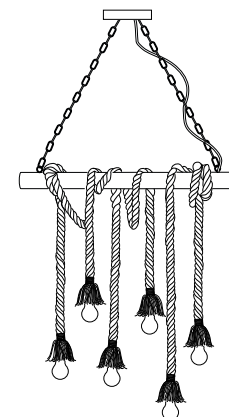

75 - 153

80

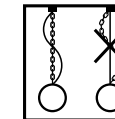
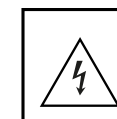
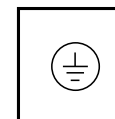
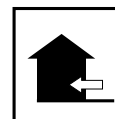
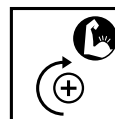
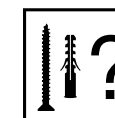
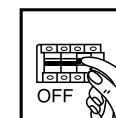
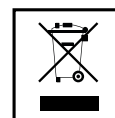
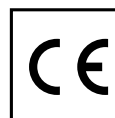

IDEAL LUX s.r.l.

Via Taglio Destro 32
30035 Mirano (VE) Italy
www.ideal-lux.com

IDEAL LUX Warehouse

Via delle Industrie, 8/D
30036 Santa Maria di Sala (Venezia)
8.00 - 12.00 / 13.30 - 17.00

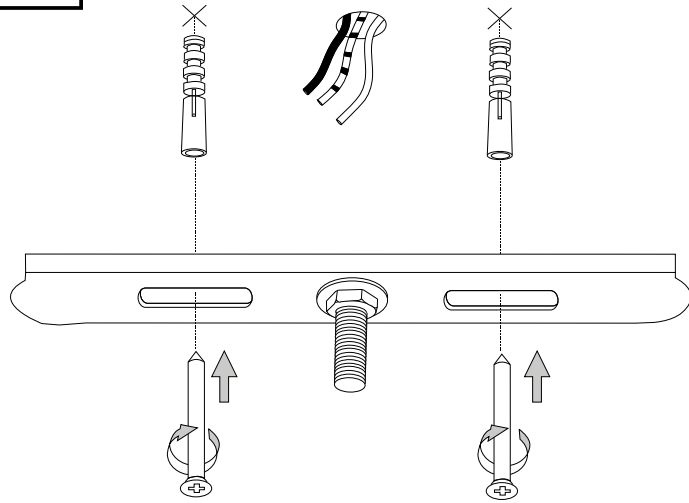

1

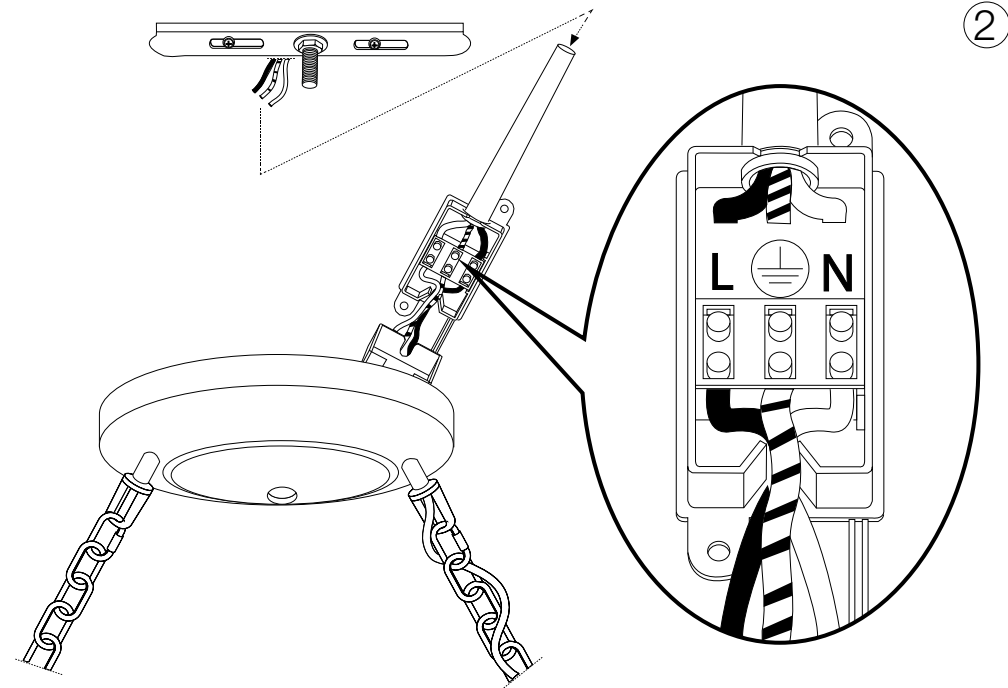

2

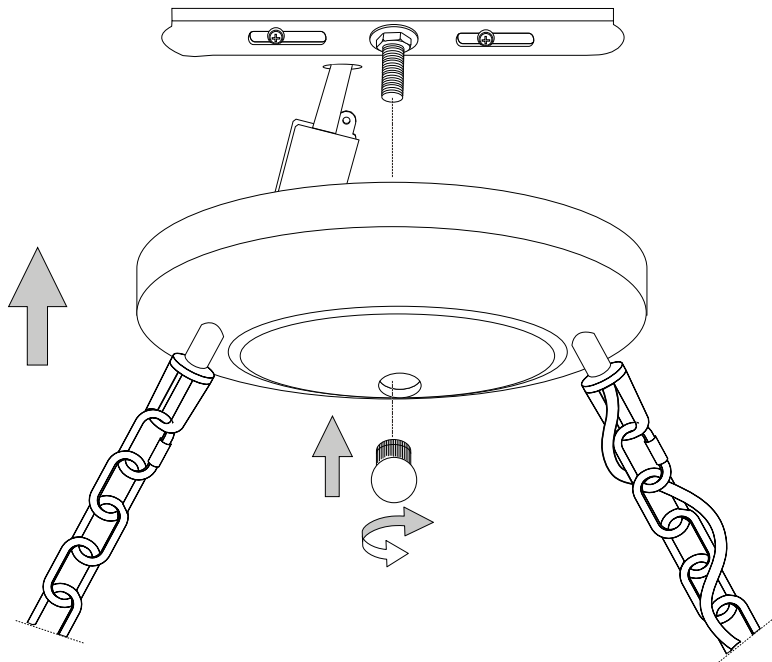

3

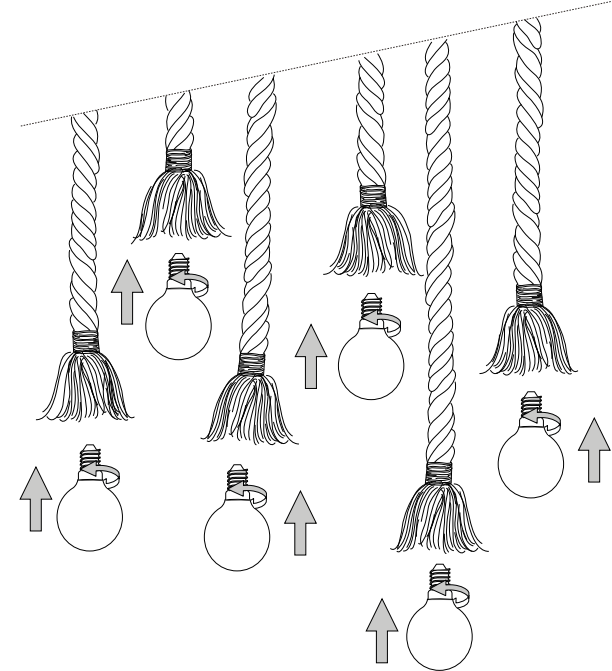

4

- 6.
7. för det material som de ska fästas på. De som följer med kan vara olämpliga.
8. Dra åt skruvarna ordentligt för att undvika kontaktproblemer.
9. Den här produkten får endast installeras inomhus.
10. LUPULSPBNMHNHMLVVTUVVTHSPMUKMHSBNH
11. 7VKRLUPULSPBNMXPURPUSSSHVVUMVTVUVVHSPMUKMHSBNH
12. Produkt som endast kan installeras i taket.
13. Produkt som endast kan installeras på väggen.
14. Lampans vikt måste hållas upp av kedjan. Justera elkabeln så att den är längre än kedjan.
15. (UjUKIHNNSEKSHTVTOHXULMMLRZTPULFPNLUUNPLURH
16. 4LSSHUNSEKSHTVUUVJOKLILSEMETSLRHSSPKKLPUPTPHUKMRLDLQORSSHZ som anges på ikonen. Lampan kan orsaka brand om minimiavståndet inte iakttas.
17. SEKSHVTLKLNLUKKB(UjUKIHNNSEKSHTVTPRRTLKLUUHVZIVS HSNVLUSSHVPTJRLHTHPUHPSSSLZHSUHPUUHUKLX
18. 6TLRLDLJSHZVRLSSLEKLYZKLNLUHIZJOLUKHIZLK reservdelar som överensstämmer med kraven i säkerhetsföreskrifterna.
19. Ljuskälla med ljusavgivande dioder (LED) som ej kan ersättas. Demontera inte produkten för KPVKLQHRHUBKHBVULUVVWKLUPULPHLU9LUNELKMRPNKRVJOUKPR SÖPUNZLKL SVJOUHRHUNUNZLKL
20. 7VKRLUPMEEKTKLKPUN6TSHVUPULPUKZHPRPUNLUHIZ
21. 2SH0,SÖRLDLNHHULAKHDKPZSLPUNLUVJOHLURKSKLKHUKHUJUPUN anslutning till lampans metallstomme. Obligatorisk jordanslutning.
22. 2SH00,SÖRLDLNHHULAKHDKPZSLPUNLUVJOHLUKLSPZSLPUNLSSHLUMJE tärt isolering. Jordanslutning behövs inte.
23. 2SH000,SÖRLDLNHHULAKHDXPSSMEZSTLKTJRLSfRNUppUUPUNUKLYS[Jordanslutning behövs inte.
24. BKXHK
25. RKKHKTPUUNHMHBRVWLKLUKPHTLLEYT
26. RKKHKTPUUNHMHBRVWLKLUKPHTLLEYT
27. RKKHKTPUUNHMHBRVWLKLUKPHTLLEYT
28. RKKHKTPUUNHMHBRVWLKLUKPHTLLEYT
29. RKKHKTPUUNHJKHTT
30. VHSBKKTPUUNHJKHTT
31. BKXHK
32. RKKHKTVLPRHSHH[UKVW
33. VAKKHKPKTHSÖPUN
34. RKKHKTVXNU
35. RKKHKTVH[UBUR
36. RKKHKTVH[USHY
37. RKKHKTVBRHH[USHY
38. RKKHKTVSSMppSSPNULKURUPUNPH[LU
39. RKKHKTVSfRUNHfPNULKURUPUNPH[LU
40. 7VKRLUPSPBNMHNHJRHZLKLTPZPZSLMAUKLTH[PHS
41. Varning, risk för elektrisk stöt.
42. Tiitta inte direkt in i ljuskällan.

SL – VARNOSTNA NAVODILA

1. (VMpAVSUQaHO[LLYRLNHNHVVZLNHBUKHKH,5
2. LNHHMHZULZLVKSHNHPTLKVIP7HQLRVTMHSULVKMKRLaLaPaVKSNNHUOTZ VVZOPORHCUPOVNHUPOVHaHUPTHCNSLKHU7PUVjPHUOB
3. AHRVUVKHGVLURVkaHO[LUHTLPL[HMH[PUVWZISQULNHLSLRP7H0
4. 6LQaNHUQLSLRP7UPRHILSVKVKVHUUH0HaHTLUGPaRS0VVPaHBSLJWISHALUP VKHBSLJHSPWZISQJPLSLRP7HY
5. 7KKUHTLZHUOTHSPRHRUPTPRVSPjKMLHSUPTPKLSPZSLQaRS0PLLSLRP7UVUHH0BUO
6. 7VBTLaUPKLSPHMMHSHORVKVZUL0PZRL[TLWIK
7. BRTH[PHSaHO[HWZILUWVjHWKPLVHIP[LaULPBRLPUSVURLNSLKLHU THLPHSUHRHLKNNH00VZKPKSP7PSVULUPWVTVVIPPUPZaLU
8. VVaH[NUPLZPBRKHWVPLGuhLPZRVT
9. (MHQJHTLUQUaSLaHUHTLPL[LUVHU0VZY
10. (MHUPWTLXUaHNHUKUQUVYTHSVUJLS0LVPUL
11. (MHUPWTLXUaHULVUKUVUHTLPL[LUHVYTHSUVJLS0LVPUL
12. (MHQJHTLUQUaSLaHUVUHTLPL[
13. (MHQJHTLUQUaSLaHURVUHTLPL[
14. LUVSXTVWVKVAPLPHN5H0PLUHM0SUPRHILSHRVKHQKHS0VKLPNL
15. VHSISQSLQBSRLRPULVZNH0UHLKULHJULTV7P
16. 4LKZBSRVPUVZSCUPTWKTLYTjKjUjUHQHU0H0V0VHaKHSORQJUH0 PRVUH6LZUH[KLULHUV0LMaKHSQULV0HSHORVSVWV7PV0HY
17. P0SRHaNMQUVaH0P[VHSISQSLQBSRLRPVaUH7LULZTPZTVSVYTHSVNLU0ZL ZBSRLZTV7UVVNZ007KaHTLUBVWVHRH0KHZVOSHKP0
18. 6LQaH0P[UVZRSVVRUUVHSPMaIPVNHHRV0HTLUB0PL[THWHP[LSLUHKVTL 0LKLSLRPpAVSUQaHO[LaHRVURP0WVWZ]
19. LSVIUPPpULaHTLUS0PTPZSVIUPTP3,KPVKHTP5LMaH0B0CPaKLSRH0BTKPVKL SHORVVRK00V7P5LZB0Q/KV6PZLaSHUUVRVM[TWULVHSISQ V0SHSPHN0ZUP07P0S
20. (MHjHVHSRV6LZSUULV0NaHTLUB0CHVHSRV
21. 9HaYK0ILSLRP7UHaH0P[HaHNVVZCUHaVZUVVUPaVSHJP0PuaH0P[PTVYKUPRVTVaLTS0L] RPQLaHUUHRVURV0VPO0S7P6[LaUHVaLTS0L]

22. 9HaYK00ILSLRP7UHaH0P[HaHNVVZCUHaVZUVVUPUKYOV0HSPa0V0LUVPaVSHJP0 6aLTS0L[0WIKHUH
23. 9HaYK000ILSLRP7UHaH0P[HaHNVVZCUHaVZUVVUPUV0PTUHW0U0TTHU0V0 6aLTS0L[0WIKHUH
24. (MHUPaH0PLU
25. (MHQaH0PLUKVKVVTKPOKLSJLRH[POWTLVZNHHT
26. (MHQaH0PLUKVKVVTKPOKLSJLRH[POWTLVZNHHT
27. (MHQaH0PLUKVKVVTKPOKLSJLRH[POWTLVZNHHT
28. (MHQaH0PLUKVKVVTKPOKLSJLRH[POWTLVZNHHT
29. (MHQaH0PLUKVKVVTW\
30. (MHQWVSUVTHaH0P[LUKVKVVTW\
31. (MHUPaH0PLU
32. (MHQaH0PLUKL[PRHSUPTWKHUOTVYKUPORH0J
33. (MHQaH0PLUKKAKHUOTVYKUPORH0JVKRVYTUHD7C
34. (MHQaH0PLUKKLUOT
35. (MHQaH0PLUKVYKUPTPJRP
36. (MHQaH0PLUKVYKUPTPJRP
37. (MHQaH0PLUKTV7UPTPVYKUPTPJRP
38. (MHQaH0PLUKRVHRVH0VWV0V/KV
39. (MHQaH0PLUKKVSNVH0VWV0V/KV
40. (MHUPWTLXUaHWRP[HU0ZSV[UVPaVSHJP0PTTH[PHSVT
41. 7VaVHLH0VZSLRP7ULNHHKH
42. Prepovedano gledati v svetlobni vir.

FI - TURVAOHJEET

1. Laitte eurooppalaisten turvastandardien EN 60 598-1 mukainen.
2. p0SHP[HLPHOpP0pRVPHSV0LLUTRHUH0P0PTPBRLEPVEH[LUK0 tietoa paikallisilta viranomaisilta.
3. 1VPKLURPUHZUUXppZUTRHPZPHZUUVUZYPL[HL[LU0B0REPLOLU toimesta.
4. 1VSRVULU0BOR0[VUHOPUNVPLVUHPOKL[HRZUVTTHUJSTP0B0SSLL UT0UHP[LU0B0REPLOLUVPTL0
5. 2RLP[HP0S0PHUHLUULUHZUUBHPOVSVPTLU0LP0
6. Laitteessa on osia, jotka voivat polttaa.
7. 2RPUTH[PHHSPHHPPLP0P0PPUUP[PH2p0RPPUUPZH[PHHSPPUZLSPH00 tulppia. Toimitelet ruuvit ja pultit eivät välttämättä ole sopivia.
8. Kiristä kaikki ruuvit kunnolla välttääksesi kosketusongelmia.
9. Laitte voidaan asentaa vain sisätilaan.
10. 3HP[LPZLSSWIZUUL[HRZUVTTHHSPZPSSLUUUVPSSL
11. 3HP[LPZLSSNZUUL[HRZUVTTHHSPZPSSLUUUVPSSL
12. Laitte, joka voidaan asentaa vain kattoon.
13. Laitte, joka voidaan asentaa vain seinään
14. Ketjun on kannatettava lampun painoa. Säädä sähköjohtoa siten, että se on ketjuun nähden pidempi.
15. 2p0HPUSHT0ZPKLU0VLPS0VZPL[HPPTpp0p
16. 7Kp0HPUSHTW0HSHP0L0ULL0jSPSSPRHRRLL0VZVPL[PUPTPL0ZHTV0 HPOL[HS0WSVU0ZPUPTPL0P0LPUVKH[HL
17. V0SHTW0P0HPU0S0ZIVSPSSHTLRP0SHTW0HSVNLLUPSHTW[LPZ0URTPR0KVL0L0L00P0LUULURRUULHPOKLHHU0LU
18. 1VSHZVUTV0HPRR0ZVUH0PKL[HP0SP0P0P0TP0S0R0ZVUTHU Tpp0ZUTRHP[PH0V0H
19. Valonlähde vaihtamattomilla valodiodeilla (LED). Älä pura tuotetta, sillä diodit voivat vahingoittaa silmiä. Älä upota veteen. Puhdista kostealla liinalla välttämällä liuottimia ja voimakkaita pesuaineita.
20. SHRRLLSSHH[SHPL1V0HTW0P0K0SHRL
21. 3VRRH0POR0SSPKLUHRHH0L0P0V0Z00KPUTHHKV0VRHVSPPL[SHTW metallirakenteeseen. Pakollinen maadoitus.
22. 3VRRH00POR0SSPKLUHRHH0L0P0V0HRZURUL[HPULU0V0Z00KPUH0PH0PZ[LPZLPHHKPTHHKV0
23. Luokka III Sähköturvallisuuden takaa pienoisjännite (alle 50 V). Se ei vaadi maadoitusta.
24. Suojaamaton.
25. V0RPPU[PKLUL0L0PKLU0Z0pUTLUVSH0PKLUOHSRHP0BSP0pTT
26. V0RPPU[PKLUL0L0PKLU0Z0pUTLUVSH0PKLUOHSRHP0BSP0pTT
27. V0RPPU[PKLUL0L0PKLU0Z0pUTLUVSH0PKLUOHSRHP0BSP0pTT
28. V0RPPU[PKLUL0L0PKLU0Z0pUTLUVSH0PKLUOHSRHP0BSP0pTT
29. V0RULXPZSH
30. V0RVRVUH0U0JRLXPZSH
31. Suojaamaton.
32. V0RPSH[0P0VPSH
33. Suojattu vedeltä korkeintaan 15° kallistuskulmassa.
34. Suojattu sateelta.
35. Suojattu vesiroiskeilta.
36. Suojattu vesisuihkelta.
37. Suojattu voimakkailla vesisuihkelta.
38. Suojattu väliaikaiselta upotukselta veteen.
39. V0RKLUL0S0VRS[HL[LU
40. Laitte ei sovellu suojattavaksi termisesti eristävällä materiaallilla.
41. Varoitus, sähköiskun vaara.

42. Älä katso suoraan valonlähteeseen.